

RF 642x2-00

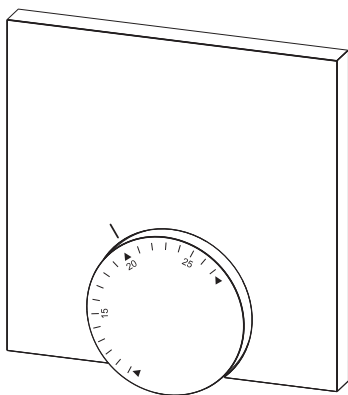

DEU

ENG

FRA

NDL

ITA

ESP

127267.1416





3



DEU

6

ENG

14

FRA

21

NDL

28

ITA

35

ESP

42

DEU

ENG

FRA

NDL

ITA

ESP



 **Warnung**
Lebensgefahr durch Verschlucken

Kleinkinder können Batterien/Drehknopf verschlucken.

- RBG außerhalb der Reichweite von Kleinkindern montieren.

 **Warning**
Danger to life in case of swallowing

Little children can swallow batteries/the rotary control.

- Install room control unit outside the reach of little children.

 **Avertissement**
Danger de mort par suite d'ingestion

Les petits enfants peuvent avaler les piles/bouton.

- Placer RBG hors de portée des petits enfants

 **Waarschuwing**
Levensgevaar door inslikken

Kleine kinderen kunnen accu's/draaiknop inslikken.

- RBG buiten het bereik van kleine kinderen monteren

 **Avvertenza**
Pericolo di morte per ingestione

Le batterie e la manopola possono essere facilmente ingeriti da bambini piccoli.

- Installare l'unità di controllo fuori dalla portata dei bambini.

 **Advertencia**
Peligro de muerte por atragantamiento

Niños pequeños podrían tragarse pilas/botones de giro.

- Montar el RBG fuera del alcance de niños pequeños.

DEU

ENG

FRA

NDL

ITA

ESP

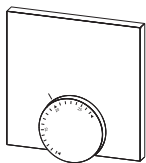

1 x



2 x



2 x*



1 x

* optional / en option / optioneel / opzionale / opcional

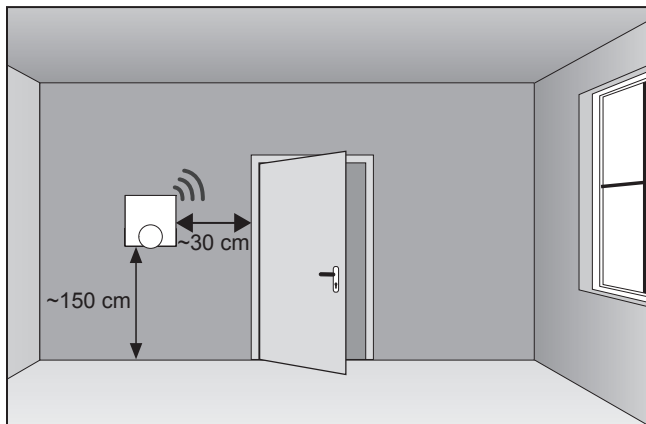

DEU

ENG

FRA

NDL

ITA

ESP

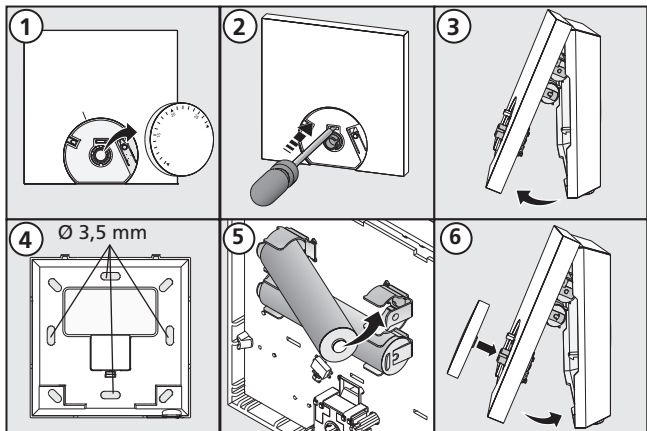
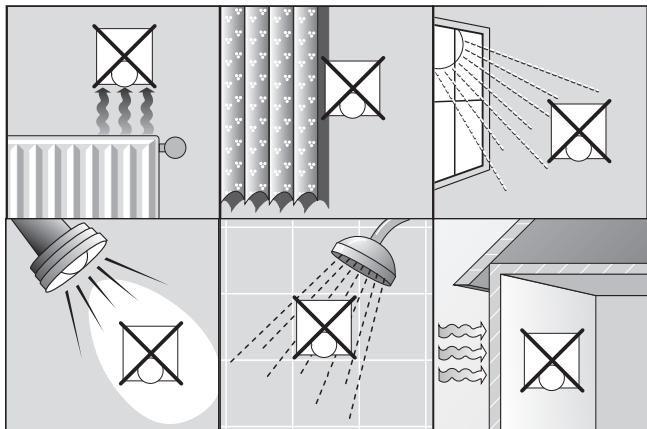

DEU

ENG

FRA

NDL

ITA

ESP

► Inhalt

1 Sicherheit	7
Verwendete Signalwörter und Hinweise	7
Bestimmungsgemäße Verwendung.....	7
Allgemeine Sicherheitshinweise	7
2 Ausführungen	8
Technische Daten	8
Konformität	8
3 Bedienung	9
Übersicht und Anzeigen.....	9
Inbetriebnahme (inkl. Pairing).....	9
Bedienung	9
Funktest.....	10
Einstellbaren Temperaturbereich eingrenzen (optional).....	10
Sollwertkorrektur	10
4 Fehlerbehebung und Reinigung	11
Fehler- und Problembehebung.....	11
Batteriewechsel.....	11
Reinigung	12
5 Außerbetriebnahme	12
Entsorgung.....	12

DEU

ENG

FRA

NDL

ITA

ESP

1 Sicherheit

Verwendete Signalwörter und Hinweise

Folgende Symbole zeigen Ihnen, dass

- Sie etwas tun müssen
- ✓ eine Voraussetzung erfüllt sein muss.



Warnung

Gefahr für Leib und Leben besteht.

Bestimmungsgemäße Verwendung

Das Raumbediengerät Funk Analog (im Folgenden auch als RBG abgekürzt) ist das kabellose Bediengerät für die Basisstation Funk 24 V & 230 V BSF X0XX2-XX. Das Gerät dient

- ✓ der Erfassung der Raumtemperatur und Einstellung der gewünschten Soll-Temperatur in der zugeordneten Heizzone. Jegliche andere Verwendung gilt als nicht bestimmungsgemäß, für die der Hersteller nicht haftet.

Allgemeine Sicherheitshinweise



Warnung

Lebensgefahr durch Verschlucken

Kleinkinder können Batterien/Drehknopf verschlucken.

- RBG außerhalb der Reichweite von Kleinkindern montieren
 - RBG bei Batteriewechsel nicht unbeaufsichtigt liegen lassen.
-
- Bewahren Sie die Anleitung auf und geben Sie sie an nachfolgende Nutzer weiter.

DEU

ENG

FRA

NDL

ITA

ESP

2 Ausführungen

► Technische Daten

	RF 64202-00	RF 64212-00
Überwachung Bodentemp.	–	Fernfühler
Spannungsversorgung	2 x LR03/AAA (Microbatterie) Alkaline	
Batterielebensdauer	>2 Jahre	
Funktechnologie	Funk, 868 MHz SRD-Band	
Reichweite	25 m (in Gebäuden)	
Schutzgrad / Schutzklasse	IP20 / III	
Umgebungstemperatur	0 bis 50 °C	
Umgebungsfeuchte	5 bis 80 %, nicht kondensierend	
Abmessungen (HxBxT)	85 x 85 x 26 mm	
Einstellbereich Solltemp.	10 bis 28 °C	
Auflösung Solltemperatur	0,25 K	
Messbereich Ist-Temperatur	0 bis 40 °C (int. Sensor)	
Messgenauigkeit int. NTC	±0,3 K	

DEU

ENG

FRA

NDL

ITA

ESP

► Konformität

Dieses Produkt ist mit dem CE-Zeichen gekennzeichnet und entspricht damit den Anforderungen aus den Richtlinien:

- ✓ 2004/108/EG mit Änderungen „Richtlinie des Rates zur Angleichung der Rechtsvorschriften der Mitgliedsstaaten über die elektromagnetische Verträglichkeit“
- ✓ 2006/95/EG mit Änderungen „Richtlinie des Rates zur Angleichung der Rechtsvorschriften der Mitgliedstaaten betreffend elektrischer Betriebsmittel innerhalb bestimmter Spannungsgrenzen“
- ✓ „Gesetz über Funkanlagen und Telekommunikationsendeinrichtungen (FTEG) und Richtlinie 1999/5/EG (R&TTE)“

Für die Gesamtinstallation können weitergehende Schutzanforderungen bestehen, für deren Einhaltung der Installateur verantwortlich ist.

3 Bedienung

► Übersicht und Anzeigen

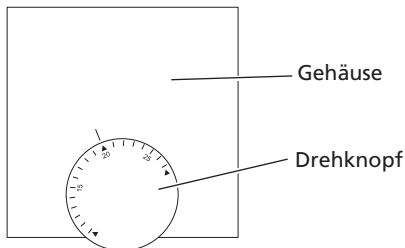

► Inbetriebnahme (inkl. Pairing)

- Drehknopf abnehmen.
- Pairing-Funktion an der Basisstation für gewünschte Heizzone aktivieren (siehe Handbuch Basisstation BSF X0XX2-XX).
- Pairingknopf (siehe Darstellung rechts) kurz drücken zur Aktivierung der Pairing-Funktion am RBG.
- ✓ Basis und Raumbediengerät werden miteinander verbunden.

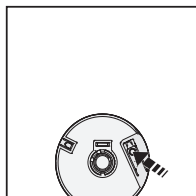

► Bedienung

- Soll-Temperatur durch Drehen des Drehknopfes einstellen.

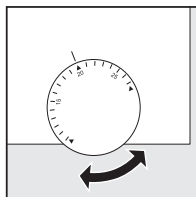

- DEU
- ENG
- FRA
- NDL
- ITA
- ESP

Funkttest

- Pairing-Knopf kurz drücken zur Aktivierung des Funktests.
- ✓ An der Basisstation wird die verbundene Heizzone angesteuert und je nach aktueller Betriebsart für 1 Minute ein- bzw. ausgeschaltet.

Einstellbaren Temperaturbereich eingrenzen (optional)

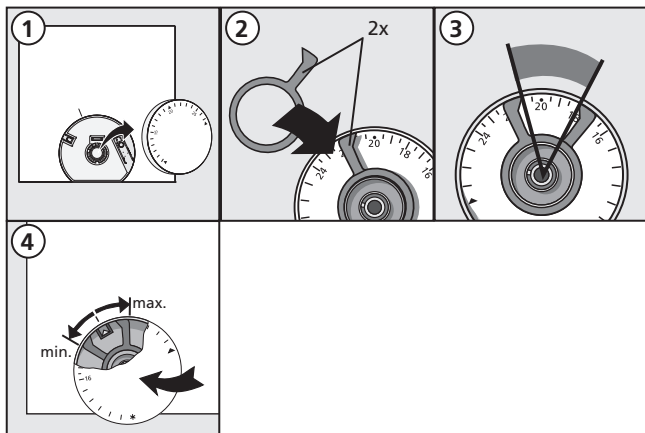

Sollwertkorrektur

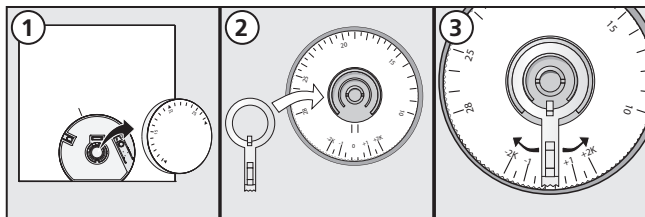

DEU

ENG

FRA

NDL

ITA

ESP

4 Fehlerbehebung und Reinigung

Fehler- und Problembehebung

Die Fehlersignalisierung erfolgt über die Heizzone-LED der Basisstation, der das Raumbediengerät zugeordnet ist.

LED Basisstation	Bedeutung	Behebung
<p>Heizzone</p> <p>Dauer in Sek.</p> <p>0 1 2</p> <p>HZ aus</p> <p>HZ an</p>	Funkverbindung zum Raumbediengerät gestört	<ul style="list-style-type: none"> ➤ Position des Raumbediengeräts verändern ➤ Repeater oder aktive Antenne installieren
<p>Heizzone</p> <p>Dauer in Sek.</p> <p>0 1 2</p> <p>HZ aus</p> <p>HZ an</p>	Niedrige Batteriekapazität	<ul style="list-style-type: none"> ➤ Batterien am Raumbediengerät wechseln
<p>Heizzone</p> <p>Dauer in Sek.</p> <p>0 1 2</p> <p>HZ</p>	Notbetrieb aktiv	<ul style="list-style-type: none"> ➤ Batterien wechseln ➤ Funktest starten. ➤ Raumbediengerät neu positionieren. ➤ Defektes Gerät tauschen.

Batteriewechsel

⚠ Warnung
Lebensgefahr durch Verschlucken

Kleinkinder können Batterien/Drehknopf verschlucken.

➤ RBG bei Batteriewechsel nicht unbeaufsichtigt liegen lassen.

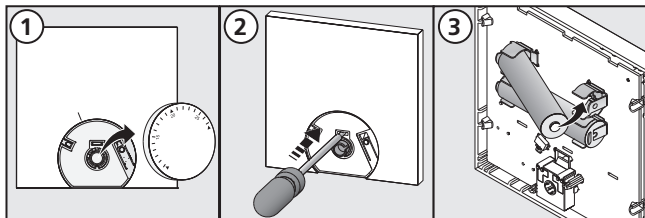

➤ Raumbediengerät nach Batteriewechsel durch Drücken des Pairing-Knopfes aktivieren.

- DEU
- ENG
- FRA
- NDL
- ITA
- ESP

► Reinigung

Zum Reinigen nur ein trockenes, lösungsmittelfreies, weiches Tuch verwenden.

5 Außerbetriebnahme

► Entsorgung



Die Batterien und das Raumbediengerät dürfen nicht mit dem Hausmüll entsorgt werden. Der Betreiber ist dazu verpflichtet, die Geräte an entsprechenden Rücknahmestellen abzugeben. Die getrennte Sammlung und ordnungsgemäße Entsorgung der Materialien trägt zur Erhaltung der natürlichen Ressourcen bei und garantiert eine Wiederverwertung, die die Gesundheit des Menschen schützt und die Umwelt schont. Informationen, wo Sie Rücknahmestellen für Ihre Geräte finden, erhalten Sie bei Ihrer Stadtverwaltung oder den örtlichen Müllentsorgungsbetrieben.

DEU

ENG

FRA

NDL

ITA

ESP



Dieses Handbuch ist urheberrechtlich geschützt. Alle Rechte vorbehalten. Es darf weder ganz noch teilweise ohne vorheriges Einverständnis des Herstellers kopiert, reproduziert, gekürzt oder in irgendeiner Form übertragen werden, weder mechanisch noch elektronisch. © 2014

DEU

ENG

FRA

NDL

ITA

ESP

► Content

1 Safety	15
Used signal words and notes	15
Intended use	15
General safety notes.....	15
2 Versions	16
Technical Data.....	16
Conformity	16
3 Operation	17
Overview	17
Commisioning (incl. pairing)	17
Operation	17
Radio test	18
Limiting the adjustable temperature range (optional).....	18
Adjusting the target temperature.....	18
4 Cleaning and Troubleshooting	19
Troubleshooting.....	19
Changing the batteries.....	19
Cleaning	20
5 Decomissioning	20
Disposal	20

DEU

ENG

FRA

NDL

ITA

ESP

1 Safety

Used signal words and notes

The following symbols show you, that

- you must do something
- ✓ a precondition must be met



Warning

there is danger for life and limb.

Intended use

The wireless room control unit analog is the wireless operating unit for the Base Station Wireless 24 V & 230 V BSF X0XX2-XX. The unit serves for

- ✓ the registration of the room temperature and the setting of the desired target temperature in the allocated heating zone.

Every other use is considered as not intended; the manufacturer cannot be held liable for this.

General safety notes



Warning

Danger to life in case of swallowing

Little children can swallow batteries/the rotary control.

- Install the room control unit outside the reach of little children.
- Do not leave the room control unit unattended during a battery change.

- Retain this manual and provide it to future owners.

DEU

ENG

FRA

NDL

ITA

ESP

2 Versions

► Technical Data

	RF 64202-00	RF 64212-00
Floor temperature monitoring	–	Ext. sensor
Voltage supply	2 x LR03/AAA (micro battery) alkaline	
Radio technology	Radio, 868 MHz SRD Band	
Radio range	25 m (in buildings)	
Battery lifetime	>2 years	
Protection type/protection class	IP20 / III	
Ambient temperature	0 to 50°C	
Ambient humidity	5 to 80 %, not condensing	
Dimensions (WxHxD):	85 x 85 x 26 mm	
Target temp. setting range	10 to 28°C	
Target temperature resolution	0.25 K	
Actual temp. measuring range	0 bis 40°C (int. sensor)	
Measuring accuracy of int. NTC	±0,3 K	

DEU

ENG

FRA

NDL

ITA

ESP

► Conformity

This product is labelled with the CE Marking and thus is in compliance with the requirements from the guidelines:

- ✓ 2004/108/EG with amendments "Council for Coordination of the Regulations of EU Member Countries regarding Electro-magnetic Compatibility"
- ✓ 2006/95/EG with amendments "Council for Coordination of the Regulations of EU Member Countries regarding the electrical equipment for use within certain voltage limits"
- ✓ "Radio and Telecommunications Terminal Equipment Act (FTEG) and Guideline 1999/5/EG (R&TTE)"

Increased protection requirements may exist for the overall installation, the compliance of which is the responsibility of the installer.

3 Operation

Overview

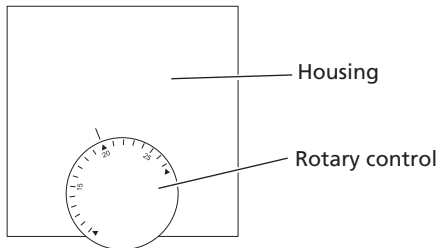

Commissioning (incl. pairing)

- Take off the rotary control.
- Activate the pairing function at the base station for the desired heating zone (see base station manual BSF X0XX2-XX).
- Press the pairing button (see picture to the right) shortly to activate pairing function of the room control unit.
- ✓ The base station and the room control unit are connected to each other.

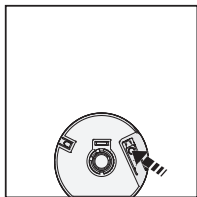

Operation

- Set the target temperature by rotating the rotary control.

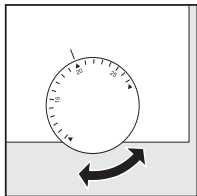

DEU

ENG

FRA

NDL

ITA

ESP

▶ Radio test

- Pressing the rotary knob activates the radio test.
- ✓ The LED of the connected heating zone is toggled for 1 minutes, thus switched on or off depending on it's current operating state.

▶ Limiting the adjustable temperature range (optional)

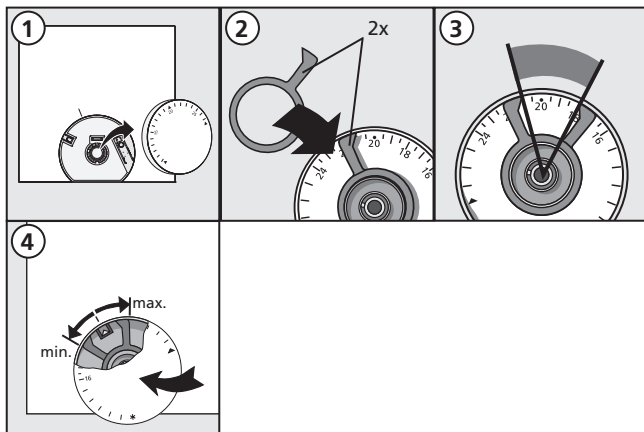

▶ Adjusting the target temperature

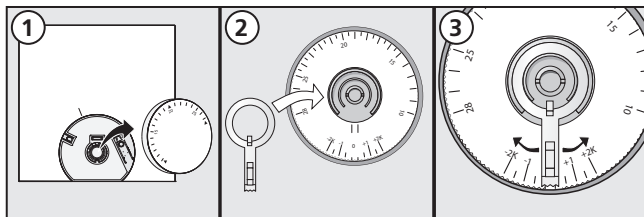

DEU

ENG

FRA

NLD





ITA

ESP

4 Cleaning and Troubleshooting

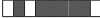
Troubleshooting

Error signalling is performed via the heating zone LED of the base station the room control unit is assigned to.

LED base station	Meaning	Solution
Heating zone Duration in seconds 0 1 2 HZ on  HZ off 	Radio connection to the room control unit faulty	<ul style="list-style-type: none"> ➤ Move position of the room control unit ➤ Install active antenna or repeater
Heating zone Duration in seconds 0 1 2 HZ on  HZ off 	Low battery	<ul style="list-style-type: none"> ➤ Change batteries of room control unit
Heating zone Duration in seconds 0 1 2 HZ 	Emergency operation active	<ul style="list-style-type: none"> ➤ Change the batteries. ➤ Perform a radio test. ➤ Reposition the room control unit. ➤ Replace a defective room control unit.

DEU

ENG

FRA

NDL

ITA

ESP

Changing the batteries



Warning

Danger to life in case of swallowing

Little children can swallow batteries/rotating knobs.

- Do not leave the room control unit unattended during a battery change.

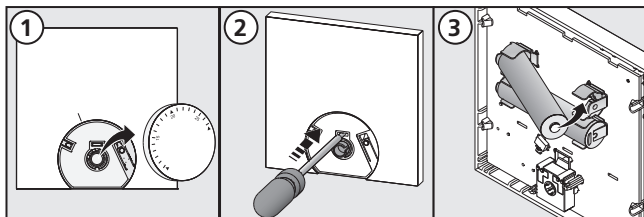

- Activate the room control unit after changing the batteries by pressing the pairing knob shortly.

► Cleaning

Only use a dry and solvent-free, soft cloth for cleaning.

5 Decommissioning

► Disposal



The batteries and the room control unit must not be disposed with domestic waste. The operator has the duty to hand the devices to appropriate collection points. The separate collection and orderly disposal of all materials will help to conserve natural resources and ensure a recycling in a manner that protects human health and the environment. If you need information about collection points for your devices, please contact your local municipality or your local waste disposal services.

DEU

ENG

FRA

NDL

ITA

ESP



This manual is protected by copyright. All rights reserved. It may not be copied, reproduced, abbreviated or transmitted, neither in whole nor in parts, in any form, neither mechanically nor electronically, without the previous consent of the manufacturer.

© 2014

Table des matières

1 Sécurité	22
Mots et symboles utilisés.....	22
Utilisation conforme.....	22
Consignes générales de sécurité.....	22
2 Modèles	23
Spécifications techniques.....	23
Conformité.....	23
3 Utilisation	24
Vue d'ensemble et affichages.....	24
Première mise en service (comprenant le pairing – couplage)	
24	
Utilisation.....	24
Test de la liaison radio.....	25
Limiter la plage des températures réglables (en option).....	25
Correction de la valeur de consigne.....	25
4 Dépannage et nettoyage	26
Dépannage.....	26
Remplacement des piles.....	26
Nettoyage.....	27
5 Mise hors service	27
Elimination.....	27

DEU

ENG

FRA

NDL

ITA

ESP

1 Sécurité

► Mots et symboles utilisés

Les symboles suivants vous indiquent que

- vous devez faire quelque chose
- ✓ une condition doit être satisfaite.



Avertissement

Danger de dommages corporels pouvant entraîner la mort.

► Utilisation conforme

La commande analogique de température ambiante (abrégée ci-après également en RBG) est la commande sans fil pour la station de base sans fil 24 V & 230 V BSF X0XX2-XX. L'appareil permet

- ✓ de mesurer la température ambiante et de régler la température de consigne voulue dans la zone de chauffage associée.

Toute autre utilisation est à considérer comme non conforme et dégage le fabricant de toute responsabilité.

DEU

ENG

FRA

NDL

ITA

ESP

► Consignes générales de sécurité



Avertissement

Danger de mort par suite d'ingestion

Les petits enfants peuvent avaler les piles/bouton.

- Placer RBG hors de portée des petits enfants
 - Ne jamais laisser RBG sans surveillance quand on change les piles.
-

- Conservez la notice et, le cas échéant, remettez-la au nouveau propriétaire.

2 Modèles

► Spécifications techniques

	RF 64202-00	RF 64212-00
Monitoring de la temp. au sol	–	Capteur distant
Alimentation	2 micro-piles LR03/AAA alcalines	
Longévité des piles	>2 ans	
Technologie sans fil	radio fréquence, bande SRD 860 MHz	
Portée	25 m (dans les bâtiments)	
Indice de protection/Classe de protection	IP20 / III	
Température ambiante	de 0 à 50°C	
Humidité ambiante	de 5 à 80 %, non condensante	
Dimensions (hxlxp)	85 x 85 x 26 mm	
Plage de réglage de la temp. de consigne	de 10 à 28°C	
Résolution de la temp. de consigne	0,25 K	
Plage de mesure de la température réelle	de 0 à 40°C (capteur int.)	
Précision de mesure int. NTC	±0,3 K	

► Conformité

Ce produit porte le label CE conformément aux dispositions des directives suivantes :

- ✓ 2004/108/CE modifiée par la « Directive du Conseil Européen pour l'harmonisation des législations des Etats membres en matière de compatibilité électromagnétique »
- ✓ 2006/95/CE modifiée par la « Directive du Conseil Européen pour l'harmonisation des législations des Etats membres en matière de matériel électrique destiné à être employé dans certaines limites de tension »
- ✓ « la loi sur les équipements radio et terminaux de télécommunication (FTEG) et la directive dite 'R&TTE' (Radio And Terminal Telecommunication Equipement) »

L'installation dans son entièreté peut comporter des exigences de protection supplémentaires qu'il revient à l'installateur de respecter.

DEU

ENG

FRA

NDL

ITA

ESP

3 Utilisation

► Vue d'ensemble et affichages

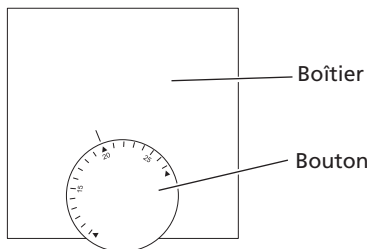

DEU

ENG

FRA

NDL

ITA

ESP

► Première mise en service (comprenant le pairing – couplage)

- Retirer le bouton.
- Activer la fonction de pairing sur la station de base pour la zone de chauffage voulue (voir le manuel de la station de base BSF X0XX2-XX).
- Appuyer pour un court instant sur le bouton de pairing (voir figure à droite) pour activer la fonction de pairing sur la commande RBG.
- ✓ La base et la commande de température ambiante seront alors reliés.

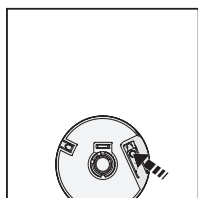

► Utilisation

- Régler la température de consigne en tournant le bouton.

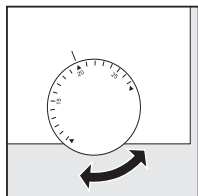

Test de la liaison radio

- Appuyer pour un court instant sur le bouton de pairing pour démarrer le test de la liaison radio.
- ✓ La station de base réagira alors en activant ou désactivant pendant 1 minute (cela dépend du mode utilisé au moment du test) la zone de chauffage reliée.

Limitier la plage des températures réglables (en option)

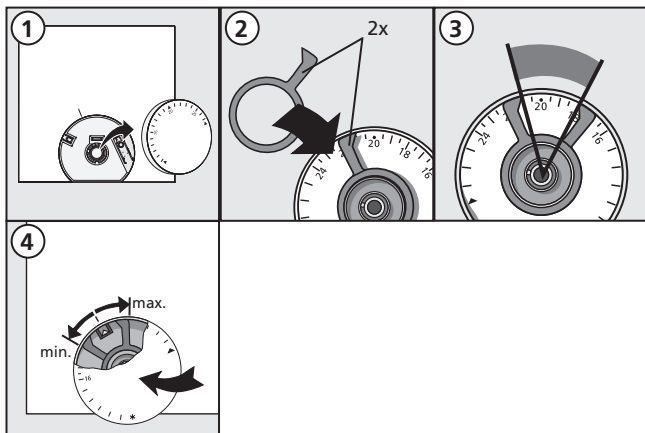

DEU

ENG

FRA

NDL

ITA

ESP

Correction de la valeur de consigne

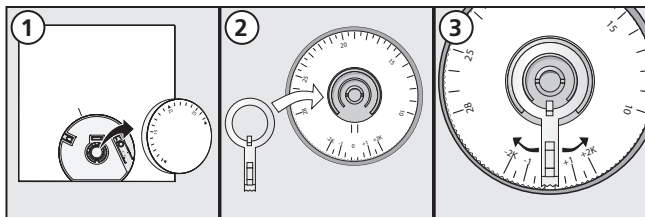

4 Dépannage et nettoyage

► Dépannage

Le signalement d'erreurs se déroule via la LED de zone de chauffage de la station de base à laquelle est associée la commande de température ambiante.

Station de base LED	Signification	Dépannage
Zone de chauffage Durée en secondes 0 1 2 Chauffage à l'arrêt Chauffage en marche	La liaison radio avec le thermostat d'ambiance est défaillante	<ul style="list-style-type: none">➤ Changer la position de la commande de température ambiante➤ Installer le répéteur ou l'antenne active
Zone de chauffage Durée en secondes 0 1 2 Chauffage à l'arrêt Chauffage en marche	Faible niveau des piles	<ul style="list-style-type: none">➤ Remplacer les piles de la commande de température ambiante
Zone de chauffage Durée en secondes 0 1 2 HZ	Mode de secours actif	<ul style="list-style-type: none">➤ Changer les piles➤ Démarrer le test radio.➤ Changer la position de la commande de température ambiante.➤ Remplacer l'appareil en panne.

► Remplacement des piles



Avertissement

Danger de mort par suite d'ingestion

Les petits enfants peuvent avaler les piles/bouton.

- Ne jamais laisser RBG sans surveillance quand on change les piles.

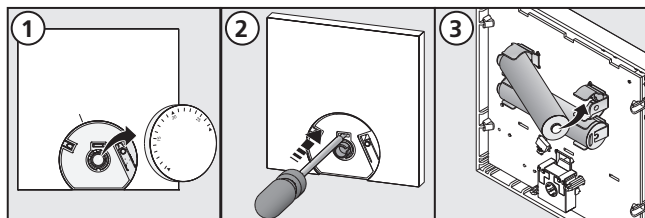

- Une fois les piles remplacées, activer la commande de température ambiante en appuyant sur le bouton de pairing.

DEU

ENG

FRA

NDL

ITA

ESP

Nettoyage

Pour nettoyer, utiliser uniquement un chiffon souple, sec et sans solvant.

5 Mise hors service

Elimination



Les piles et la commande de température ambiante ne doivent pas être jetées avec les déchets ménagers. L'utilisateur est tenu d'apporter les appareils à l'un des points de collecte prévus à cet effet. La collecte séparée et l'élimination correcte des matières contribuent au maintien des ressources naturelles et garantissent un recyclage qui protège la santé de l'homme et qui est respectueux de l'environnement. La municipalité et les sociétés de collecte et traitement des déchets vous diront où se trouvent les points de collecte pour vos appareils.

DEU

ENG

FRA

NDL

ITA

ESP



Le présent manuel est protégé par la loi sur le droit d'auteur. Tous les droits sont réservés. Sans le consentement préalable du fabricant, il ne doit être ni copié ni reproduit ni abrégé ni transmis à un tiers, que ce soit en entier ou en extraits, mécaniquement ou électroniquement ou dans n'importe quelle autre forme. © 2014

► Inhoud

1 Veiligheid	29
Gebruikte signaalwoorden en aanwijzingen.....	29
Doelgericht gebruik.....	29
Algemene veiligheidsaanwijzingen.....	29
2 Uitvoeringen	30
Technische gegevens	30
Conformiteit.....	30
3 Bediening	31
Overzicht en aanduidingen.....	31
Inbedrijfneming (incl. pairing).....	31
Bediening	31
Radiotest	32
Instelbaar temperatuurbereik begrenzen (optioneel).....	32
Correctie theoretische waarde.....	32
4 Foutverhelping en reiniging	33
Fout- en probleemverhelping	33
Vervangen accu's.....	33
Reiniging	34
5 Buitendienstneming	34
Afvalverwerking	34

DEU

ENG

FRA

NDL

ITA

ESP

1 Veiligheid

Gebruikte signaalwoorden en aanwijzingen

Volgende symbolen tonen u, dat

- u iets dient te doen
- ✓ een voorwaarde vervuld dient te zijn.



Waarschuwing

Gevaar voor lijf en leden bestaat.

Doelgericht gebruik

Het kamerbedieningstoestel Funk Analog (hierna ook als RBG afgekort) is het kabelloze bedieningstoestel voor het basisstation Funk 24 V & 230 V BSF X0XX2-XX. Het toestel dient

- ✓ voor het opstellen van de kamertemperatuur en het instellen van de gewenste theoretische temperatuur in de toegevoegde verwarmingszone.

Elk ander gebruik geldt als niet doelgericht, waarvoor de fabrikant geen aansprakelijkheid aanvaardt.

Algemene veiligheidsaanwijzingen



Waarschuwing

Levensgevaar door inslikken

Kleine kinderen kunnen accu's/draaiknop inslikken.

- RBG buiten het bereik van kleine kinderen monteren
- RBG bij accuvervanging niet zonder toezicht laten liggen.

- Bewaar de handleiding en geef ze verder aan de volgende gebruiker.

DEU

ENG

FRA

NDL

ITA

ESP

2 Uitvoeringen

► Technische gegevens

	RF 64202-00	RF 64212-00
Bewaking vloertemp.	–	Afstandsbedien- de sensor
Stroomvoorziening	2 x LR03/AAA (microbatterij) alkaline	
Levensduur accu	>2 jaar	
Radiotechnologie	Funk, 868 MHz SRD-band	
Reikwijdte	25 m (binnen gebouwen)	
Beschermingsgraad / Bescher- mingsklasse	IP20 / III	
Omgevingstemperatuur	0 tot 50°C	
Omgevingsvochtigheid	5 tot 80 %, niet condenserend	
Afmetingen (BxHxD)	85 x 85 x 26 mm	
Instelbereik theoretische temp.	10 tot 28°C	
Resolutie theoretische temperatuur	0,25 K	
Meetbereik reële temperatuur	0 tot 40°C (int sensor)	
Meetnauwkeurigheid int. NTC	±0,3 K	

DEU

ENG

FRA

NDL

ITA

ESP

► Conformiteit

Dit product is gekenmerkt met het EG-kenmerk en stemt hierdoor overeen met de vereisten van de richtlijnen:

- ✓ 2004/108/EG met wijzigingen „Richtlijn van de onderlinge aanpassing van de wetgevingen van de lidstaten inzake elektromagnetische compatibiliteit“
- ✓ 2006/95/EG met wijzigingen „Richtlijn van de onderlinge aanpassing van de wettelijke voorschriften der lidstaten inzake elektrisch materiaal bestemd voor gebruik binnen bepaalde spanningsgrenzen“
- ✓ „Wet inzake radioapparatuur en telecommunicatie-eindapparatuur (FTEG) en Richtlijn 1999/5/EG (R&TTE)“

Voor de volledige installatie kunnen verder reikende beschermingsvereisten bestaan, voor het naleven hiervan is de installateur verantwoordelijk.

3 Bediening

► Overzicht en aanduidingen

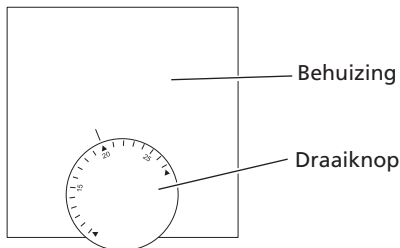

DEU

ENG

FRA

NDL

ITA

ESP

► Inbedrijfneming (incl. pairing)

- Draaiknop afnemen.
- Pairing-functie aan het basisstation voor de gewenste verwarmingszone activeren (zie handboek basisstation BSF X0XX2-XX).
- Pairingknop (zie voorstelling rechts) kort indrukken voor de activering van de pairing-functie aan het RBG.
- ✓ Basis en kamerbedieningstoestel worden met elkaar verbonden.

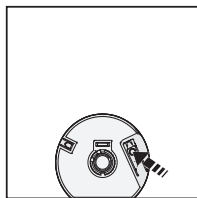

► Bediening

- Theoretische temperatuur door draaien van de draaiknop instellen.

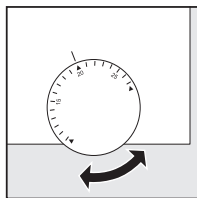

► Radiotest

- Pairingknop kort indrukken voor de activering van de radiotest.
- ✓ Aan het basisstation wordt de verbonden verwarmingszone gestuurd en al naargelang de huidige bedrijfsmodus gedurende 1 minuut in- resp. uitgeschakeld.

► Instelbaar temperatuurbereik begrenzen (optioneel)

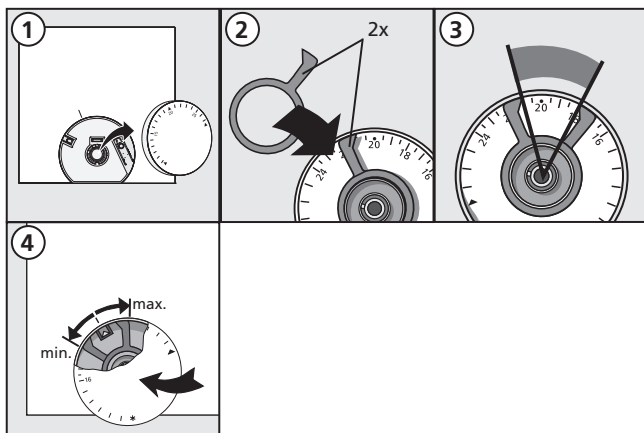

► Correctie theoretische waarde

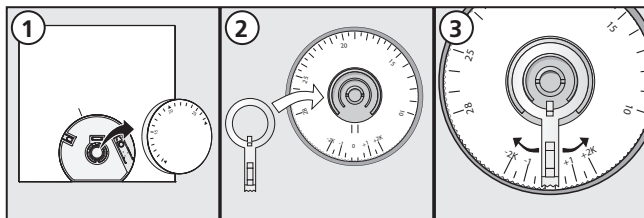

DEU

ENG

FRA

NDL

ITA

ESP

4 Foutverhelping en reiniging

Fout- en probleemverhelping

De foutsignalisatie gebeurt via de verwarmingszone-LED van het basisstation waaraan het kamerbedieningstoestel toegevoegd is.

LED basisstation	Betekenis	Verhelping
Verwarmingszone Duur in seconden 0 1 2 VZ uit VZ aan	Radioverbinding naar het kamerbedieningstoestel gestoord	<ul style="list-style-type: none">➤ Positie van het kamerbedieningstoestel wijzigen➤ Repeater of actieve antenne installeren
Verwarmingszone Duur in seconden 0 1 2 VZ uit VZ aan	Lage accucapaciteit	<ul style="list-style-type: none">➤ Accu's van het kamerbedieningstoestel vervangen
Verwarmingszone Duur in seconden 0 1 2 HZ	Noodbedrijf actief	<ul style="list-style-type: none">➤ Accu's vervangen➤ Radiotest starten.➤ Kamerbedieningstoestel opnieuw positioneren.➤ Defect toestel vervangen.

Vervangen accu's

Waarschuwing **Levensgevaar door inslikken**

Kleine kinderen kunnen accu's/draaiknop inslikken.

- RBG bij vervanging accu niet zonder toezicht laten liggen.

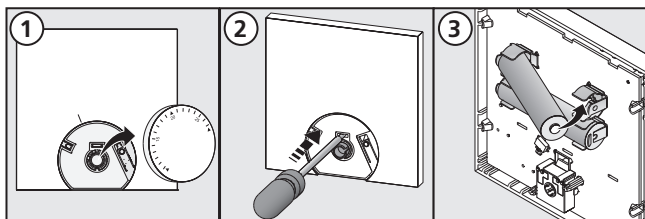

- Kamerbedieningstoestel na het vervangen van de accu's door indrukken van de pairingknop activeren.

DEU

ENG

FRA

NDL

ITA

ESP

► Reiniging

Voor het reinigen enkel een droog, oplosmiddelvrij, zacht doek gebruiken

5 Buitendienstneming

► Afvalverwerking



De accu's en het kamerbedieningstoestel mogen niet met het huisvuil als afval worden verwerkt. De exploitant is ertoe verplicht, de toestellen af te geven op overeenkomstige terugnameplaatsen. De gescheiden inzameling en reglementaire afvalverwerking van de materialen draagt bij tot het behoud van de natuurlijke bronnen en garandeert een opnieuw gebruiken ervan, wat de gezondheid van de mens beschermt en het milieu ontziet. Informatie, hoe u terugnameplaatsen voor uw toestellen kan vinden, kan u krijgen bij uw gemeentelijke overheid of bij de plaatselijke afvalverwerkingsbedrijven.

DEU

ENG

FRA

NDL

ITA

ESP



Dit handboek is auteursrechterlijk beschermd. Alle rechten voorbehouden. Het mag noch volledig noch gedeeltelijk gekopieerd, gereproduceerd, in ingekorte of eender welke vorm verdergegeven worden zonder voorafgaandelijk akkoord van de fabrikant, noch op mechanische noch op elektronische wijze. © 2014

Sommario

1 Sicurezza	36
Parole chiave utilizzate e avvertimenti	36
Uso inteso.....	36
Avvertenze generali di sicurezza	36
2 Versioni	37
Specifiche tecniche	37
Conformità	37
3 Uso	38
Panoramica e segnalazioni.....	38
Messa in funzione (incl. accoppiamento).....	38
Uso	38
Test di comunicazione radio	39
Limitare il campo di temperatura impostabile (opzionale) ..	39
Impostazione del valore teorico	39
4 Risoluzione degli errori e pulizia	40
Risoluzione degli errori e dei problemi.....	40
Sostituzione della batteria	40
Pulizia	41
5 Messa fuori funzione	41
Smaltimento.....	41

DEU

ENG

FRA

NDL

ITA

ESP

1 Sicurezza

► Parole chiave utilizzate e avvertimenti

I seguenti simboli indicano

- un obbligo
- ✓ un presupposto.



Avvertenza

Pericolo per la vita e l'integrità della persona.

► Uso inteso

L'unità di controllo ambientale via radio analogica (nel seguito anche più semplicemente unità di controllo) è l'unità senza cavo per il controllo via radio della stazione di base 24 V & 230 V BSF X0XX2-XX. Questo dispositivo serve per

- ✓ il rilevamento della temperatura ambientale e l'impostazione della temperatura teorica desiderata nella zona di riscaldamento assegnata.

Qualsiasi altro utilizzo è da considerarsi non appropriato e non coperto dalla garanzia del costruttore.

► Avvertenze generali di sicurezza



Avvertenza

Pericolo di morte per ingestione

Le batterie e la manopola possono essere facilmente ingeriti da bambini piccoli.

- Installare l'unità di controllo fuori dalla portata dei bambini.
- In caso di sostituzione della batteria, non lasciare incustodita l'unità di controllo.

- Rispettare le istruzioni e fornirle agli altri utilizzatori.

DEU

ENG

FRA

NDL

ITA

ESP

2 Versioni

► Specifiche tecniche

	RF 64202-00	RF 64212-00
Monitoraggio temperatura del pavimento	–	Telesensore
Alimentazione di tensione	2 x LR03/AAA (microbatteria) alcalina	
Durata in servizio della batteria	>2 anni	
Tecnologia di comunicazione via radio	Via radio, 868 MHz banda SRD	
Portata	25 m (negli edifici)	
Grado di protezione / classe di protezione	IP20 / III	
Temperatura ambientale	Da 0 a 50 °C	
Umidità ambientale	Dal 5 all'80%, non condensante	
Dimensioni (HxWxD)	85 x 85 x 26 mm	
Campo di regol. per la temp. teorica	da 10 a 28 °C	
Intervallo temp. teorica	0,25 K	
Campo di misurazione temp. effettiva	Da 0 a 40 °C (sensore int.)	
Precisione di misurazione NTC int.	±0,3 K	

► Conformità

Questo prodotto è contrassegnato dal simbolo CE e soddisfa pertanto i requisiti delle seguenti direttive e leggi:

- ✓ 2004/108/CE "Direttiva del consiglio concernente il ravvicinamento delle legislazioni degli Stati membri relative alla compatibilità elettromagnetica" e successive modifiche
- ✓ 2006/95/CE "Direttiva del consiglio concernente il ravvicinamento delle legislazioni degli Stati membri relative al materiale elettrico destinato ad essere adoperato entro taluni limiti di tensione" e successive modifiche
- ✓ "Legge tedesca sugli impianti radio e i dispositivi trasmettenti di telecomunicazione (FTEG) e direttiva 1999/5/CE (R&TTE)"

Per l'installazione dell'impianto generale possono trovare applicazione ulteriori requisiti di sicurezza, per il cui rispetto è responsabile l'installatore.

DEU

ENG

FRA

NDL

ITA

ESP

3 Uso

► Panoramica e segnalazioni

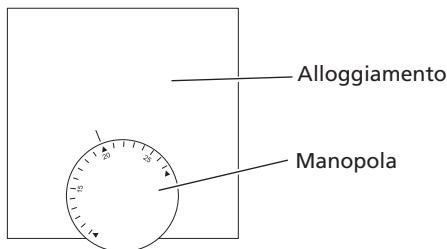

DEU

ENG

FRA

NDL

ITA

ESP

► Messa in funzione (incl. accoppiamento)

- Estrarre la manopola.
 - Attivare sulla stazione di base la funzione di accoppiamento desiderata (vedere il manuale della stazione di base BSF X0XX2-XX).
 - Premere brevemente il pulsante di accoppiamento (a destra nell'illustrazione) per attivare la funzione di accoppiamento sull'unità di controllo.
- ✓ La base e l'unità di controllo ambientale vengono accoppiate l'una all'altra.

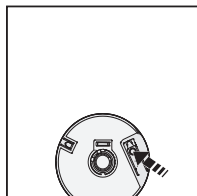

► Uso

- Impostare la temperatura teorica ruotando la manopola.

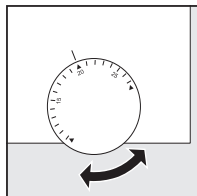

Test di comunicazione radio

- Premere brevemente il pulsante di accoppiamento per attivare il test di comunicazione radio.
- ✓ La zona di riscaldamento associata viene contattata dalla stazione di base e attivata ovvero disattivata per 1 minuto a seconda del suo modo d'esercizio attuale.

Limitare il campo di temperatura impostabile (opzionale)

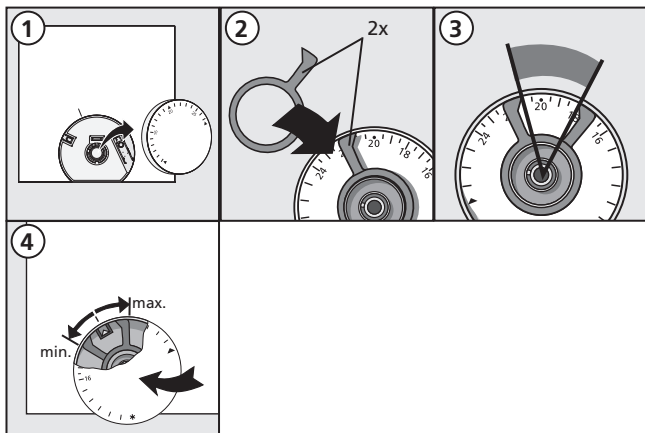

DEU

ENG

FRA

NDL

ITA

ESP

Impostazione del valore teorico

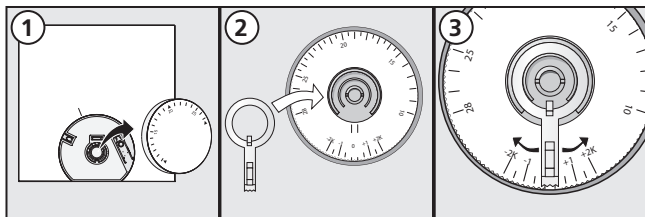

4 Risoluzione degli errori e pulizia

► Risoluzione degli errori e dei problemi

La segnalazione dell'errore avviene tramite i LED delle zone di riscaldamento della stazione di base a cui è assegnata l'unità di controllo ambientale.

LED della stazione di base	Significato	Rimozione
Zona di riscaldamento Durata in secondi 0 1 2 ZR spenta ZR accesa	Collegamento via radio all'unità di controllo ambientale disturbato	<ul style="list-style-type: none">► Cambiare posizione all'unità di controllo ambientale.► Installare un ripetitore o un'antenna attiva
Zona di riscaldamento Durata in secondi 0 1 2 ZR spenta ZR accesa	Livello batteria basso	<ul style="list-style-type: none">► Sostituire le batterie dell'unità di controllo ambientale
Zona di riscaldamento Durata in secondi 0 1 2 HZ	Esercizio d'emergenza attivo	<ul style="list-style-type: none">► Sostituire le batterie► Avviare il test di comunicazione radio► Riposizionare l'unità di controllo ambientale► Sostituire l'apparecchio se difettoso

► Sostituzione della batteria



Avvertenza

Pericolo di morte per ingestione

Le batterie e la manopola possono essere facilmente ingeriti da bambini piccoli.

- In caso di sostituzione della batteria, non lasciare incustodita l'unità di controllo.

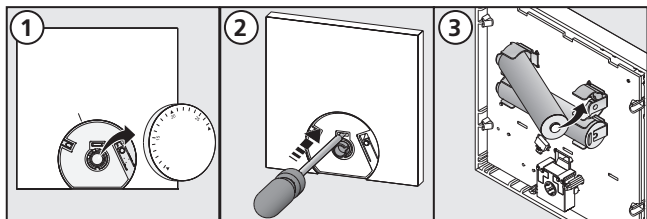

- Dopo la sostituzione della batteria, attivare l'unità di controllo ambientale premendo il pulsante di accoppiamento.

DEU

ENG

FRA

NDL

ITA

ESP

Pulizia

Per la pulizia utilizzare un panno morbido asciutto, senza solventi.

5 Messa fuori funzione

Smaltimento



Le batterie e l'unità di controllo ambientale non devono essere smaltiti insieme ai rifiuti domestici. L'utilizzatore deve consegnare l'apparecchio a un'azienda autorizzata allo smaltimento. La raccolta differenziata dei rifiuti e lo smaltimento regolare dei materiali garantiscono il recupero degli stessi e contribuiscono alla salvaguardia delle risorse naturali, a tutela della salute delle persone e dell'ambiente. Per informazioni sulle aziende autorizzate allo smaltimento dei propri apparecchi, rivolgersi alla propria amministrazione comunale o alle aziende di smaltimento locali.

DEU

ENG

FRA

NDL

ITA

ESP



Il presente manuale è protetto dalla legge sul diritto d'autore. Tutti i diritti riservati. Esso non può essere fotocopiato, riprodotto, accorciato o trasmesso in qualsiasi modo, nemmeno in parte, né meccanicamente né elettronicamente, senza il preventivo consenso del produttore. © 2014

► Contenido

1 Seguridad	43
Palabras clave utilizadas y avisos	43
Uso según el fin para el que fue creado	43
Avisos generales de seguridad	43
2 Modelos	44
Datos técnicos	44
Conformidad	44
3 Mando	45
Sinopsis e indicadores	45
Puesta en funcionamiento (inclusive acoplamiento)	45
Mando	45
Test de radio	46
Delimitar la gama de temperatura ajustable (opcional)	46
Corrección del valor de referencia	46
4 Eliminación de errores y limpieza	47
Eliminación de errores y de problemas	47
Cambio de pilas	47
Limpieza	48
5 Puesta fuera de servicio	48
Eliminación	48

DEU

ENG

FRA

NDL

ITA

ESP

1 Seguridad

Palabras clave utilizadas y avisos

Los siguientes símbolos le muestran que

- Vd. debe hacer alguna cosa.
- ✓ se tiene que cumplir un requisito.



Advertencia

Peligro de lesiones y de muerte

Uso según el fin para el que fue creado

El aparato de mando Funk Analog (a partir de ahora abreviado como RBG) es el aparato de mando sin cables de la estación base Funk 24 V & 230 V, BSF X0XX2-XX. El aparato sirve

- ✓ para el registro de la temperatura ambiental y el ajuste de la temperatura de referencia deseada en las zonas asignadas a calentar.

Cualquier otro uso se considerará como no acorde con el fin para el que fue creado y el fabricante no asumirá ninguna responsabilidad.

Avisos generales de seguridad



Advertencia

Peligro de muerte por atragantamiento

Los niños pequeños pueden tragar pilas/botones de giro.

- Montar el RBG fuera del alcance de los niños
- No dejar sin vigilancia el RBG cuando se cambien las pilas.

- Guarde estas instrucciones y entréguelas al siguiente usuario.

DEU

ENG

FRA

NDL

ITA

ESP

2 Modelos

► Datos técnicos

	RF 64202-00	RF 64212-00
Vigilancia de la temperatura del suelo	–	Sensor remoto
Fuente de alimentación	2 x LR03/AAA (Micropila) alcalina	
Vida útil de la batería	>2 años	
Tecnología por radio	Radio, 868 MHz, Banda SRD	
Alcance	25 m (en edificios)	
Grado de protección/Clase de protección	IP20 / III	
Temperatura ambiental	De 0 a 50°C	
Humedad ambiental	De 5 a 80 % no condensa	
Medidas (Altura x longitud x anchura)	85 x 85 x 26 mm	
Ámbito de ajuste de la temperatura de referencia	De 10 a 28°C	
Exactitud de la temperatura de referencia	0,25 K	
Ámbito de medición de la temperatura real	De 0 a 40°C (sensor interior)	
Exactitud de la medición interna NTC	±0,3 K	

DEU

ENG

FRA

NDL

ITA

ESP

► Conformidad

Este producto lleva el distintivo CE y con ello responde a las exigencias enunciadas en las normas:

- ✓ 2004/108/EG con modificaciones "Normativa del Consejo relativa a la equiparación de las legislaciones de los Estados miembros sobre la compatibilidad electromagnética"
- ✓ 2006/95/EG con modificaciones "Normativa del Consejo relativa a la equiparación de las legislaciones de los Estados miembros en relación a los dispositivos eléctricos dentro de ciertos límites de tensión"
- ✓ "Ley sobre las instalaciones por radio y dispositivos de telecomunicación para la transmisión (FTEG) y normativa 1999/5/EG (R&TTE)".

Puede ser que existan más requerimientos para la instalación completa. De su cumplimiento es responsable el instalador.

3 Mando

Sinopsis e indicadores

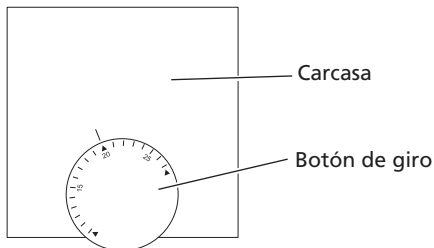

DEU

ENG

FRA

NDL

ITA

ESP

Puesta en funcionamiento (inclusive acoplamiento)

- Sacar el botón de giro
- Activar la función de acoplamiento en la estación base para las zonas a calentar deseadas (éase el manual de la estación base BSF X0XX2-XX).
- Pulsar brevemente el botón de acoplamiento (véase imagen a la derecha) para activar la función de acoplamiento en el RBG.
- ✓ Se conectan mutuamente la base y el aparato de mando.

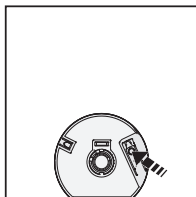

Mando

- Ajustar la temperatura de referencia girando el botón de giro.

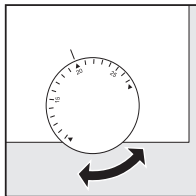

► Test de radio

- Pulsar brevemente el botón de acoplamiento para activar el test de radio
- ✓ En la estación base se activa la zona a calentar con la que se ha conectado y según el modo actual se encenderá o apagará durante 1 minuto.

► Delimitar la gama de temperatura ajustable (opcional)

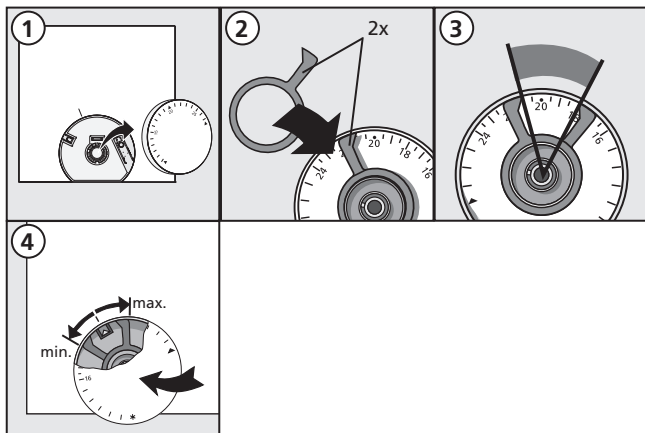

► Corrección del valor de referencia

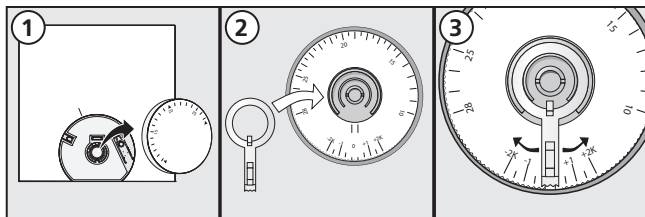

DEU

ENG

FRA

NLD

ITA

ESP

4 Eliminación de errores y limpieza

Eliminación de errores y de problemas

La señalización de errores se realiza mediante el LED de las zonas de calefacción de la estación de base que está asignado a la unidad de control para habitaciones.

LED de la estación base	Significado	Eliminación
<p>Zona de calefacción</p> <p>Duración en segundos</p> <p>HZ apagada HZ encendida</p>	<p>Interferencia en conexión inalámbrica con el termostato</p>	<ul style="list-style-type: none"> ➤ Cambiar la posición del aparato de mando ➤ Instalar un repetidor o una antena activa
<p>Zona de calefacción</p> <p>Duración en segundos</p> <p>HZ apagada HZ encendida</p>	<p>Bajo nivel de pilas</p>	<ul style="list-style-type: none"> ➤ Cambiar las pilas en el aparato de mando
<p>Zona de calefacción</p> <p>Duración en segundos</p> <p>HZ</p>	<p>Operación de emergencia activa</p>	<ul style="list-style-type: none"> ➤ Cambiar batería ➤ Iniciar prueba de radiotransmisión. ➤ Volver a posicionar la unidad de control para habitaciones. ➤ Cambiar la unidad defectuosa.

Cambio de pilas



Advertencia

Peligro de muerte por atragantamiento

Los niños pequeños pueden tragar pilas/botones de giro.

- No dejar sin vigilancia el RBG cuando se cambien las pilas.

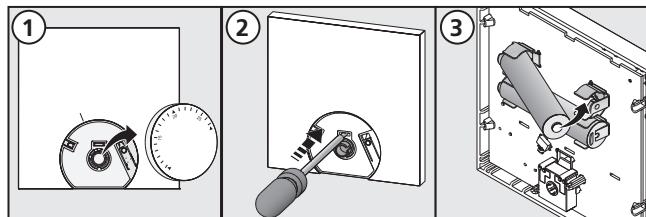

- Activar el aparato de mando una vez cambiadas las pilas pulsando para ello el botón de acoplamiento.

DEU

ENG

FRA

NDL

ITA

ESP

► Limpieza

Para la limpieza utilizar solamente un paño seco, sin disolventes y suave.

5 Puesta fuera de servicio

► Eliminación



Las baterías y el aparato de mando no se deben eliminar con la basura doméstica. El usuario está obligado a entregar los aparatos en los correspondientes puntos de recogida de residuos. Una recolección por separado y una eliminación correcta contribuyen al mantenimiento de los recursos naturales y garantiza una reutilización que protege la salud de las personas y respeta el medio ambiente. En la administración municipal o en las empresas de eliminación de basuras le informarán sobre dónde están los puntos de recogida de residuos.

DEU

ENG

FRA

NDL

ITA

ESP



Este manual está protegido por los derechos de autor. Todos los derechos reservados. Sin el consentimiento previo del fabricante, no se permite copiar, reproducir, resumir o transmitir de cualquier forma, en parte o completamente, ni de forma mecánica, ni electrónica.

© 2014